

# いかむ

八級① 名前（

☆かんじのいみを大きくしよう。

木

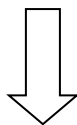

①

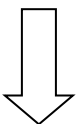

②



石

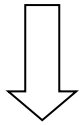

③

川

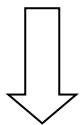

④

村

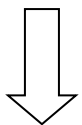

町

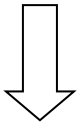

⑤

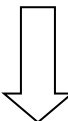

県

けん

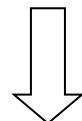

⑥

☆はんたいのいみにかえよう。

弱

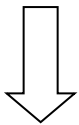

⑦

内

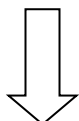

⑧

☆書けるかな？

たの

①

しい

うた

②

あか

るい

ひかり

え

をかく。

④

き

車が停

し

する。



# いかに

八級②

名前（

）

☆ いろいろな色があるよ。

イチゴの色は

①

バナナの色は

②

しゅう字のすみの色は

③

雪の色は

④

☆ 門や□の中にかん字を入れてみよう。

門

あいだ

①

き（く）

②

□

くに

③

ず

④

画

えん

⑤

☆ おなじ読みかたをするよ。

あ

① 人に

う。

② 形が

あ

う。



# いかん

八級③

名前(

)

☆ かぞくをあつめよう。

ちち

①

あに

③

わたし



おとうと

⑤

はは

②

あね

④

いもうと

⑥

☆ 書けるかな。

ひろ

①

きょうしつ

い

とり

②

はね

の

いえ

③

あまど

の

まる

④

かたち

い



# いかん

八級④

名前(

)

☆一日をかん字で書こう。

いついうのかな  
おはよう

こんにちは

おやすみ

①

↓

②

↓

③

☆ はんたいのいみのかん字を書こう。

前  
⇕  
①

新  
⇕  
②

強  
⇕  
③

近  
⇕  
④

多  
⇕  
⑤

太  
⇕  
⑥



# いかん

八級⑤

名前（

）

☆ 一年のきせつをじゅんばんに書いてみよう。

①

↓

②

↓

③

↓

④

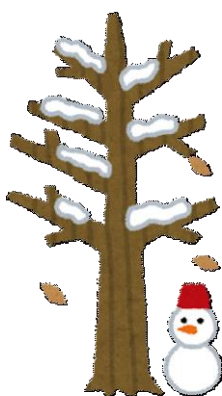

☆ 「いつ」をあらわすことば

いま

①

なんじ

②

ごき

③

らいしゅう

④

☆ 書けるかな？

せん

①

を

ひ

く。

につき

②

を

か

く。

しゃかいが

③

こくご

④

りか

⑤

# いかん

八級⑥

名前(

)

☆ ほうがくってわかるかな。かん字で書いてみよう。

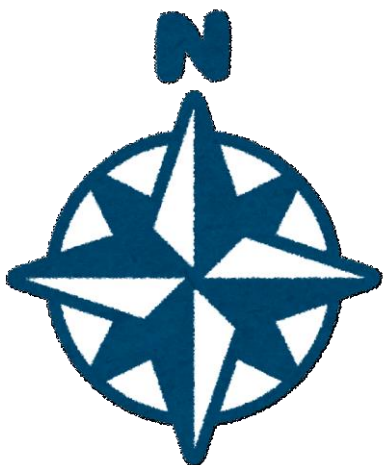
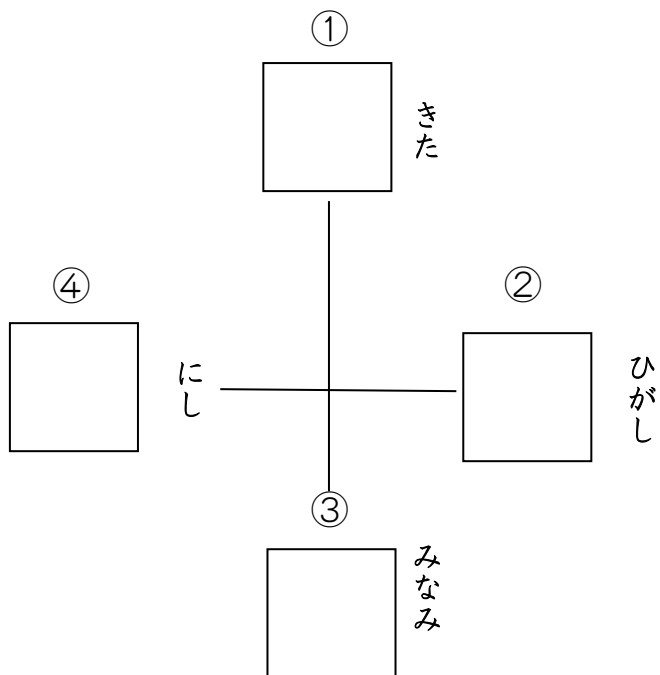

☆ 書けるかな？

① おも  
う

② かんが  
える

③ い  
う

④ てら  
じぶん

⑤ くち  
こうばん

⑥ くも  
こうえん

⑦ の  
はら

⑧

⑨

⑩

# いかな

八級⑦

名前(

)

☆ いきものをかん字で書こう。

① うし

② うま

③ とり

④ さかな

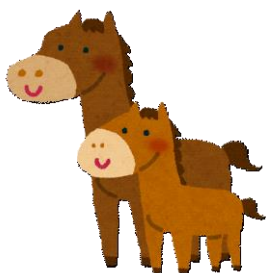

☆ 書けるかな？

① ざこう

② ひろば

③ い

④ つよ

⑤ こころ

①

② とうきょう

③ せいかつ

④ ひやくさい

⑤ ちか

⑥ い。

⑦ に

⑧ い。

⑨ に

⑦ さんかく

⑧ かいすう

⑨ たか

⑩ こえ

⑪ い

# いかん

八級⑧

名前 ( )

☆ □の中のかん字をえらんで、ひとつのことばにしよう。

① □

+

気

||

□

② 計 □

+

□

||

□

□

③ □

+

矢

||

□

④ 工 □

+

□

||

□

⑤ □

+

数

||

□

□

弓 作 元 算 画

☆ 矢じるしのぶぶんはなんというかな。

(あたま・かお・くび・みみ)

① □

② □



③ □

④ □

船橋市国語力向上推進委員会